



THERMO65 / THERMO46 NAMO IR JĖJIMO DURYS

NAUJIENA. 2 varčių namo durys „Thermo65“ bei elegantiškas įstiklinimas juodu stiklu

HÖRMANN





04

Svarbios priežastys
pasirinkti „Hörmann“



14

Durų motyvai
Idėjos



28

Dizainas
Įranga
Priedai

Kelių kartų atsakomybė

Šeimos įmonė „Hörmann“ per 85 metus sukauė daug patirties konstrukcinių komponentų gamybos srityje. Tai įpareigoja dabartines ir būsimas kartas. Būtent dėl šios priežasties mums tokia svarbi ekologinė atsakomybė. Todėl kuriame naujoviškus sprendimus tvariems gaminiams ir sumaniai aplinkosaugai.



„GERĄ VARDĄ REIKIA UŽSITARNAUTI.“

August Hörmann

„Hörmann“ prekių ženklas atitinka įmonės įkūrėjo mintį – šiandien šis vardas siejamas su kokybės garantija ir priskiriamas prie vienu iš sėkmingiausių Europos gamintojų. Visame pasaulyje esame pardavę daugiau nei 20 milijonų vartų ir pavarų. Dėl plačiai išvystyto tarptautinio gaminių platinimo ir paslaugų teikimo tinklo „Hörmann“ yra patikimas aukštos kokybės statybos komponentų partneris.



MES MĄSTOME IR VEIKIAME EKOLOGIŠKAI. Esame šeimos verslo įmonė, todėl suprantame savo atsakomybę už ateities kartas. Siūlome visus gyvenamųjų namų statybai skirtus gaminius, kurių CO₂ emisija yra neutrali. Įgyvendindamas tvarumo strategiją „Hörmann“ siekia sumažinti išmetamųjų teršalų kiekį ir jų išvengti. Visose Europos gamybos vietose* visus elektros energijos poreikius patenkiname naudodami įsigytą 100 % ekologišką elektros energiją iš atsinaujinančių šaltinių. Imamės kitų papildomų priemonių, kad sumažintume savo energijos sunaudojimą, ir kasmet išmetamųjų teršalų kiekį sumažiname daugiau nei 75000 tonų CO₂. Likusį išmetamųjų teršalų kiekį kompensuojame bendradarbiaudami su „ClimatePartner“ ir skatindami sertifikuotus klimato apsaugos projektus.

* išskyrus Prancūziją



Daugiau informacijos rasite:
www.hoermann.com/sustainability



ClimatePartner
sertifikuotas produktas
climate-id.com/XNEBKC



CO₂
apskaičiuoti
sumažinti
 pridėti

Ženklo „Pagaminta Vokietijoje“ kokybė



Šeimos įmonė „Hörmann“ siūlo visus svarbius montavimo ir atnaujinimo komponentus iš vieny rankų. Jie pagaminti šiuolaikinių technologijų gamyklose pagal naujausius technikos standartus. Be to, mūsų darbuotojai intensyviai dirba prie naujų gaminių, juos nuolat tobulina ir stengiasi sukurti kuo geresnes detales. Taip rinkoje atsiranda patentai ir unikalūs gaminiai.





5 metų garantija

ILGALAIKĖ GARANTIJA. Visi pagrindiniai durų komponentai kuriami ir gaminami „Hörmann“. Ilgalaikiai bandymai realiomis sąlygomis užtikrina, kad serijiniai gaminiai bus gerai apgalvoti ir atitiks „Hörmann“ kokybę. Dėl to, taip pat ir dėl puikių techninių specifikacijų ir neginčytinos kokybės sistemų, „Hörmann“ suteikia 5 metų garantiją visoms „Thermo65“ ir „Thermo46“ namo ir jėjimo durims.

Siūlo tik Hörmann

termiškai atskirtos garsą izoliuojančios durys

Siūlo tik Hörmann

termiškai atskirtos priešgaisrinės durys

BET KURI MODIFIKACIJA YRA EFEKTYVI. Mūsų namo ir jėjimo durys daugeliu atveju yra pranašesnės už plastikines ar medines duris. Kalbant apie šilumos izoliaciją, visos mūsų namo ir jėjimo durys atitinka naujame Vokietijos Pastatų inžinerijos įstatyme (GEG) keliamus reikalavimus. Be to, mūsų garsą izoliuojančios durys nuo gatvės sklindantį triukšmą sumažina iki vidutinio triukšmo lygio patalpoje, o mūsų priešgaisrinės durys – optimalus pasirinkimas norint iš garažo patekti tiesiai į gyvenamąsias patalpas.

→ Daugiau informacijos rasite nuo 30 p.



Aukščiausius reikalavimus atitinkantis durų dizainas

Pasitikite svečius atidarydami „Hörmann“ namo ir jėjimo duris! Mūsų gerai apgalvotas durų dizainas diena iš dienos džiugins jus ir jūsų šeimą. Iš lauko pusės mūsų durys būtinai patrauks dėmesį, o viduje – puikiai derės prie jūsų kambario durų. Tiesiog gražu!





DURŲ SAŲARA BE MATOMO SAŲAROS PROFILIO.

„Thermo65“ ir „Thermo46“ durys puikiai atrodo ir yra aukštos kokybės ir visai nesvarbu, ar tai yra pagrindinio, ar šoninio jėjimo durys. Gražios formos, viduje ir išorėje lygi durų varčia su vidiniu sąvaros profiliu atrodo nuostabiai. Lauko durys iš vidaus idealiai derės prie jūsų kambarių durų.

VIRŠUJE. „Hörmann“ namo ir jėjimo durys be matomo sąvaros profilio iš išorės ir vidaus

APAČIOJE. Kitų gamintojų namo durys su matomu sąvaros profiliu iš išorės ir vidaus

8 PUSLAPIS. Plieninės / aliumininės namo durys „Thermo65“, motyvas 515, nerūdijančiojo plieno rankena HB 38-2, „Matt deluxe“ pilko aliuminio spalva CH 9007, pasirenkamos šoninės dalys

Mes Jus apsaugosime nuo neprašytų svečių

Kas penkias minutes įsilaužiama į butus. Todėl yra svarbu užtikrinti aukštą jūsų namo durų saugos standartą. Jei įsilaužėliui nepavyksta įsibrauti per maždaug 90 sekundžių, dažniausia jis nuleidžia rankas ir pasitraukia. Taip nutinka beveik pusei įsilaužėlių, kai namo duryse yra apsauga nuo įsilaužimo.





NUO ĮSILAUŽIMO SAUGANTIS UŽRAKTAS. Jūs ir jūsų šeima namie norite jaustis saugūs. Todėl visose „Thermo65“ / „Thermo46“ duryse serijinės gamybos metu įmontuojami keliagubi užraktai. O dėl tyliai užsisklendžiančio skląščio durys uždaromos labai tyliai.



RC2 sauga
pasirinktinai



**Patikrinta ir
sertifikuoti**

PAPILDOMA SAUGA. Pasirinkus RC2 saugos įrangą, mūsų namo ir įėjimo durys galimiems įsilaužėliams tampa itin sunkiai įveikiama užduotis. Tokiu būdu jūsų namus apsaugome nuo nekviestų svečių. Sertifikatais patvirtinta sauga ant jūsų durų nėra matoma.

→ Daugiau informacijos rasite nuo 30 p.

Jūsų norus atitinkančios namo ir jėjimo durys

Visai nesvarbu, ar ieškote naujų namo durų, ar durų, skirtų galiniam ar šoniniam jėjimui: „Hörmann“ programa yra sukurta įgyvendinti visus norus. Pas mus rasite duris, tiksliai atitinkančias jūsų reikalavimus. Viskas yra įmanoma tiksliai pagal jūsų poreikius – elegantiška išvaizda, įstiklintas didelis plotas, sumanus valdymas. Kituose puslapiuose atrasite „Hörmann“ įvairovę arba patogiai susikonfigūruokite svajonių duris internete.



SWAJONIŲ DURYS VOS KELIAIS SPUSTELĖJIMAIS.

Naudodami mūsų vartų ir durų konfigūratorių, namuose patogiai, savo asmeniniame arba planšetiniame kompiuteryje galite iš anksto išbandyti daugelį apipavidalinimo ir gaminių variantų. Pasirinkdami durų variantą, motyvą, spalvą ir dydį galite vos keliais spustelėjimais sukurti savo svajonių duris bei užklausti kainos pasiūlymo pasirinktai konfigūracijai. Įkėlę savo namo nuotrauką ir pridėję duris į įėjimo į namą angą galėsite iš anksto pamatyti, ar naujosios namo ir įėjimo durys tiks jūsų namams.



„Hörmann“ konfigūratorių rasite adresu

www.hormann.lt/privati-statyba-ir-renovacija/konfiguratorius





HORMANN

„Thermo65“



RC2 sauga
pasirinktinai



gera šilumos izoliacija
Šilumos perdavimo koeficientas (UD) iki
0,87 W/(m²·K)

PUIKIAI TINKA JŪSŲ NAMO ĮĖJIMUI. Namų duris pasirinkite iš šiuolaikiškų ir klasikinių motyvų, su įstiklinimu ar be jo – tokias, kurios geriausiai dera prie jūsų namų. Norėdami suderinti įėjimo duris su baltomis kambario durimis, daugeliui motyvų, spalvų ir paviršių galite pasirinkti baltą vidinę durų pusės spalvą RAL 9016.

→ Daugiau informacijos rasite nuo 37 p.

Mėgaukitės didesniu praėjimo angos pločiu vežimėliams, neįgaliųjų vežimėliams ir kt. Dviejų sąvarų namų durys taip pat stebina elegantišku, lygiu perėjimu nuo varstomos prie nevarstomos sąvaros.

Motyvai 010, 610S (paveikslėlyje) ir 700B taip pat galimi kaip 2 sąvarų namų durys

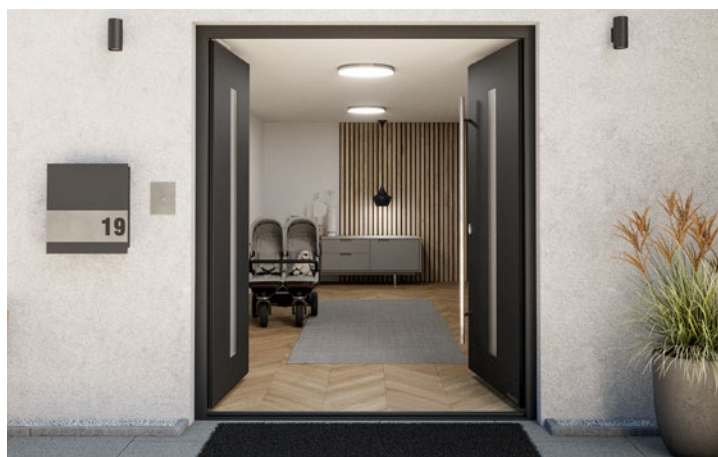

KAIRĖJE. Plieninės / aliumininės namų durys „Thermo65“, motyvas 610S, nerūdijančio plieno rankena HB 38-2, satino įstiklinimas, antracito pilka RAL 7016, pasirinkama šoninė dalis



Motyvas 010
su aplikacija 751 paveikslas



Motyvas 010



Motyvas 010
su aplikacija 750



Motyvas 015
su aplikacija 400 paveikslas



Motyvas 015



Motyvas 515
su aplikacija 401



Motyvas 515

„THERMO65“

Šiuose dviejuose puslapiuose visi durų motyvai – „Matt deluxe CH 703“ antracito spalvos su metalo efektu

Motyvas 010, nerūdijančiojo plieno aplikacija 751 (pasirinktinai), nerūdijančiojo plieno rankena HB 14-2

Motyvas 010 nerūdijančio plieno rankena HB 14-2, šoninė dalis su įstiklinimu satininis stiklu, taip pat yra 2 sąvarų versija

Motyvas 010, nerūdijančiojo plieno aplikacija 750 (pasirinktinai), nerūdijančiojo plieno rankena HB 14-2

Motyvas 015, nerūdijančiojo plieno aplikacija 400 (pasirinktinai), nerūdijančiojo plieno rankena HB 14-2

Motyvas 015, nerūdijančiojo plieno rankena HB 14-2

Motyvas 515, nerūdijančiojo plieno aplikacija 401 (pasirinktinai), nerūdijančiojo plieno rankena HB 14-2

Motyvas 515, nerūdijančiojo plieno rankena HB 14-2

→ Visas spalvas ir paviršius rasite nuo 34 p.



Motyvas 610S



Motyvas 610N



Motyvas 630S



Motyvas 700B



Motyvas 700N



NAUJIENA. Motyvas 700P



Motyvas 730B



Motyvas 750C

„THERMO65“

Šiuose dviejuose puslapiuose visi durų motyvai – „Matt deluxe CH 703“ antracito spalvos su metalo efektu

Motyvas 610S nerūdijančio plieno rankena HB 38-2, šoninė dalis su įstiklinimu satiniu stiklu, taip pat yra 2 sąvarų versija

Motyvas 610N, nerūdijančio plieno rankena HB 38-2, įstiklinimas su durų akutės veidrodiniu stiklu

Motyvas 630S, nerūdijančio plieno rankena HB 38-2, įstiklinimas su satiniu stiklu

Motyvas 700B, nerūdijančio plieno rankena HB 38-2 ir nerūdijančio plieno įstiklinimo rėmas, įstiklinimas, apdorotas smėliarove, su 7 permatomomis juostomis, taip pat galima 2 sąvarų versija

Motyvas 700N, nerūdijančio plieno rankena HB 38-2 ir nerūdijančio plieno įstiklinimo rėmas, įstiklinimas su durų akutės veidrodiniu stiklu

Motyvas 700P, nerūdijančio plieno rankena HB 38-2 ir nerūdijančio plieno įstiklinimo rėmas „black.edition“, juodos spalvos RAL 9005 (pasirinktinai),

NAUJIENA. Įstiklinimas juodu stiklu

Motyvas 730B, nerūdijančio plieno rankena HB 38-2, įstiklinimas, apdorotas smėliarove, su 7 permatomomis juostomis

Motyvas 750C, nerūdijančio plieno rankena HB 38-2, įstiklinimas, apdorotas smėliarove, su 5 permatomomis juostomis

→ Visas spalvas ir paviršius rasite nuo 34 p.



Motyvas 800S



Motyvas 810E



Motyvas 810N



Motyvas 820S



Motyvas 830S



Motyvas 840S



Motyvas 850B



Motyvas 900D

„THERMO65“

Šiame puslapyje visi durų motyvai pilko aliuminio spalvos RAL 9007

Motyvas 800S, nerūdijančiojo plieno rankena HB 38-2, įstiklinimas su satininio stiklu

Motyvas 810E, nerūdijančiojo plieno rankena HB 38-2, įstiklinimas, apdorotas smėliasrove, su permatomomis juostomis (kvadratinėmis)

Motyvas 810N, nerūdijančiojo plieno rankena HB 38-2, įstiklinimas su durų akutės veidrodiniu stiklu

Motyvas 820S, nerūdijančiojo plieno rankena HB 38-2, įstiklinimas su satininio stiklu

Motyvas 830S, nerūdijančiojo plieno rankena HB 38-2, įstiklinimas su satininio stiklu

Motyvas 840S, nerūdijančiojo plieno rankena HB 38-2, įstiklinimas su satininio stiklu

Motyvas 850B, nerūdijančiojo plieno rankena HB 38-2, įstiklinimas, apdorotas smėliasrove, su 7 permatomomis juostomis

Motyvas 900D, nerūdijančiojo plieno rankena HB 38-2, įstiklinimas, apdorotas smėliasrove, su 4 permatomomis juostomis

→ Visas spalvas ir paviršius rasite nuo 34 p.



VIRŠUJE. Plieninės / aliumininės namo durys „Thermo65“, motyvas 100, nerūdijančiojo plieno rankena HB 14-2, žemės ruda RAL 8028, pasirenkamos šoninės dalys, garažo segmentiniai vartai, S kasetė, „Woodgrain“, žemės ruda RAL 8028



Motyvas 100



Motyvas 410S



Motyvas 430E

„THERMO65“

Šiame puslapyje visi durų motyvai žemės rudos spalvos RAL 8028

Motyvas 100, nerūdijančiojo plieno rankena HB 14-2, šoninės dalys su įstiklinimu su satininis stiklu

Motyvas 410S, nerūdijančiojo plieno rankena HB 14-2, įstiklinimas su satininis stiklu

Motyvas 430E, nerūdijančiojo plieno rankena HB 14-2, įstiklinimas, apdorotas smėliasrove, su permatomomis juostomis (rėme)

→ Visas spalvas ir paviršius rasite nuo 34 p.

Individualūs įėjimai į namus

Bet kurį namo durų motyvą galite komplektuoti taip, kaip norite.

Ypatinga išorinė rankena ar nestandartinis įstiklinimas? Siūlome visas galimybes jūsų namo ir įėjimo durims suteikti asmeninius akcentus.

Norėdami gauti daugiau šviesos savo namuose, kiekvieną pavaizduotą durų motyvą galite papildyti šoninėmis ir viršutinėmis dalimis. Galimos ir nestandartinės durų modifikacijos, pvz., į išorę varstomos durys.

„Hörmann“ jums tikrai pasiūlys namo ir įėjimo duris, kurios derės prie jūsų namų erdvių.

→ Daugiau informacijos rasite nuo 38 p.

VIRŠUJE KAIRĖJE. „Thermo65“ plieninės / aliumininės namo durys, vidinė pusė balta RAL 9016, derančios prie baltų kambario durų, pasirenkamos šoninės dalys, pasirenkamas „SmartKey“

VIRŠUJE DEŠINĖJE. Plieninės / aliumininės namo durys „Thermo65“, motyvas 700B, garažo segmentiniai vartai, L formos griovelis, „Planar“ CH 703, „Matt deluxe“

APAČIOJE KAIRĖJE. Plieninės / aliumininės namo durys „Thermo65“, motyvas 010, nerūdijančio plieno rankena HB 14-2, antracito pilkos spalvos RAL 7016, pasirenkamos šoninės dalys, varstomos į išorę

APAČIOJE DEŠINĖJE. Plieninės / aliumininės namo durys „Thermo65“, motyvas 010, nerūdijančio plieno rankena HB 38-2, „Decograin“, „Golden Oak“, pasirenkamos šoninės dalys





ASMENINIS APIPAVIDALINIMAS. Kalbant apie jūsų naujųjų „Hörmann“ namo ir įėjimo durų spalvų dizainą, suteikiame 10 „Color“, 10 „MatchColor“, 7 „Matt deluxe“ spalvų bei 5 „Decograin“ dekorų pasirinkimą. Durys paprastai tiekiamos vienodos spalvos ar dekoro iš vidinės ir lauko pusių. Daug „Thermo65“ namo durų galite pasirinkti ir baltos spalvos RAL 9016 iš vidinės pusės – tuomet jos puikiai derės prie baltų jūsų kambario durų.

VIENODOS IŠVAIZDOS NAMO DURYS IR GARAŽO VARTAI. Norėdami sukurti harmoningą bendrą vartų ir durų vaizdą, rinkitės iš 10 „MatchColor“ spalvų, detalių ir natūralių „Decograin“ dekorų bei „Hörmann Matt deluxe“ spalvų, priderintų prie „Hörmann“ garažo segmentinių vartų su L formos griovelio ir „Planar“ paviršiumi. Taip suprojektuokite savo namo duris, garažo segmentinius vartus, šonines įėjimo duris ir plienines duris tos pačios spalvos. Ši suderinta durų ir vartų išvaizda jus džiugins ilgai.

→ Daugiau informacijos rasite nuo 34 p.

Radijo bangomis valdoma durų spynos pavara „SmartKey“

Durų spyną atrakinkite tiesiog spustelėdami mygtuką savo rankiniame siūstuve, nuotolinį vidinį mygtuką arba „SmartKey“ jutiklinį laukelį. Norint atrakinti namo ar įėjimo duris, nebereikia galvoti, kur padėti pirkinius. Duris atrakinsite nuotoliniu būdu, todėl daug paprasčiau pateksite į namus: ar su vaikštyne, ar su vaikišku vežimėliu, ar su neįgaliųjų vežimu. Užrakinti galima dviem būdais: paspaudus mygtuką arba automatiškai per nustatytą laiką. Taigi jūsų durų spyna užrakinta ir saugo namus nuo įsilaužėlių.

→ Daugiau informacijos rasite nuo 40 p.



DEŠINĖJE VIRŠUJE. „Smart Home Zentrale Hörmann homee“ – visoms jūsų namų išmaniosioms sistemoms

DEŠINĖJE APAČIOJE. Patogus durų atidarymas išmaniuoju telefonu

APAČIOJE. Radijo bangomis valdoma durų spynos pavara „SmartKey“, skirta durims užrakinti ir atrakinti

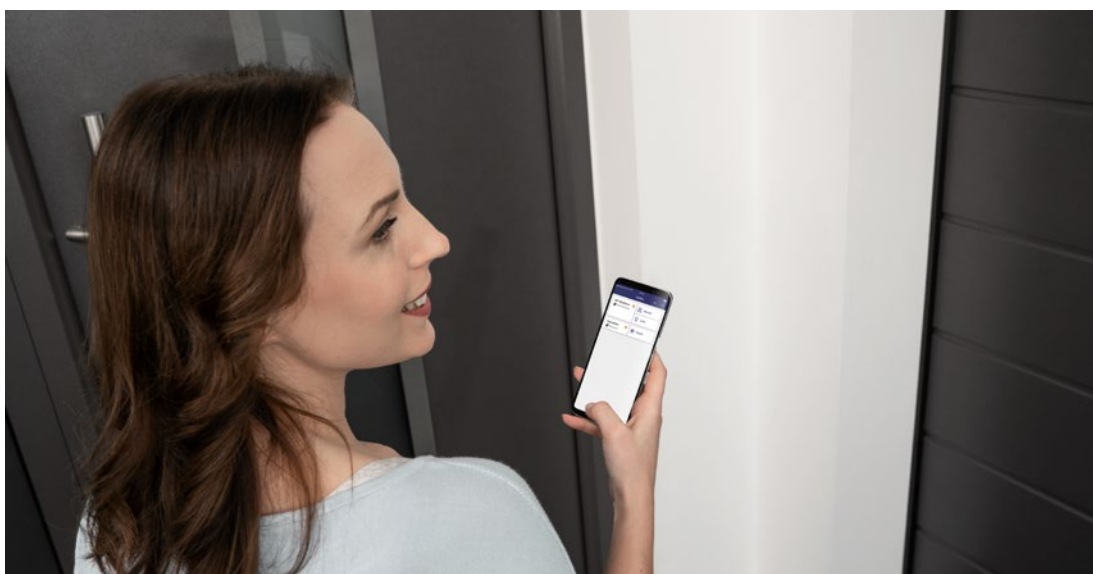

Patogus valdymas tiks visiems

Namo duris atidarykite lengvai, išmaniai ir patogiai. Įrašydami kodą, pasitelkę piršto atspaudą, rankinį siūstuvą arba išmanųjį telefoną. Mūsų siūlomuose spynų paketuose rasite jūsų norus atitinkantį apgalvotą sprendimą. Naudodami „Smart Home Zentrale Hörmann homee“, greta savo durų galite programėle patogiai valdyti ir, pvz., „Hörmann“ garažo ir įvažiavimo vartus, klimato jutiklius arba kamerą. Bet kuriuo dienos ir nakties metu iš bet kurios vietos visame pasaulyje.

→ Daugiau informacijos rasite nuo 40 p.



„Thermo46“



RC2 sauga
pasirinktinai



gera šilumos izoliacija
Šilumos perdavimo koeficientas (U_p)
iki 1,1 W/(m²·K)

IDEALU ŠONINIAM ĮĖJIMUI. Neapsirikssite šoniniam įėjimui į namą pasirinkę plienines / aliuminines namo duris „Thermo46“. Jeigu turite prieangį „Thermo46“ galite naudoti ir kaip įėjimo į namą duris. Mūsų siūlomos įėjimo durys gali būti įvairių motyvų: nuo klasikinių iki šiuolaikinių, įstiklintos ir be įstiklinimo.

Standartiškai „Thermo46“ durys tiekiamos su vienodos spalvos išorine ir vidine puse. Tai reiškia, kad abiejose pusėse spalva ir paviršius yra vienodi.

„Thermo46“ durys jums suteiks viską, ko tikėtės iš gerų įėjimo durų. Pasirinkite motyvą savo keturioms sienoms!

KAIRĖJĖ. Plieninės / aliumininės įėjimo durys „Thermo46“, motyvas 700B, nerūdijančiojo plieno rankena HB 38-2, pilkšvai baltos spalvos RAL 9016, pasirenkama šoninė dalis



Motyvas 010



Motyvas 515
su aplikacija 400



Motyvas 700B



Motyvas 750C



Motyvas 015



Motyvas 025S
su aplikacija 400



Motyvas 020S



Motyvas 030S

„THERMO46“

Visi viršutinės eilės durų motyvai yra antracito pilkos spalvos RAL 7016. Visi apatinės eilės durų motyvai yra pilkšvai baltos spalvos RAL 9016

Motyvas 010, nerūdijančiojo plieno rankena HB 14-2

Motyvas 515, nerūdijančiojo plieno aplikacija 400 (pasirinktinai), nerūdijančiojo plieno rankena HB 14-2

Motyvas 700B nerūdijančiojo plieno rankena HB 38-2, įstiklinimas, apdorotas smėliarove, su 7 permatomomis juostomis

Motyvas 750C, nerūdijančiojo plieno rankena HB 38-2, įstiklinimas, apdorotas smėliarove, su 5 permatomomis juostomis

Motyvas 015, nerūdijančiojo plieno rankena HB 14-2

Motyvas 025S, su nerūdijančiojo plieno imitacijos aplikacija 400 (pasirinktinai), nerūdijančiojo plieno rankena HB 14-2, įstiklinimas su satininis stiklu

Motyvas 020S, nerūdijančiojo plieno rankena HB 14-2, įstiklinimas su satininis stiklu

Motyvas 030S, nerūdijančiojo plieno rankena HB 14-2, įstiklinimas su satininis stiklu

→ Visas spalvas ir paviršius rasite nuo 34 p.



Motyvas 900D



VIRŠUJE. Plieninės / aliumininės įėjimo durys „Thermo46“, motyvas 400I, nerūdijančiojo plieno rankena HB 14-2, įstiklinimas „Kathedralglas“, pilkšvai balta RAL 9016, pasirenkamos šoninės dalys



Motyvas 100



Motyvas 200I



Motyvas 400I

„THERMO46“

Durų motyvas viršuje, antracito pilka RAL 7016. Visi apatinės eilės durų motyvai yra pilkšvai baltos spalvos RAL 9016

Motyvas 900D, nerūdijančiojo plieno rankena HB 38-2, įstiklinimas, apdorotas smėliarove, su 4 permatomomis juostomis

Motyvas 100, nerūdijančiojo plieno rankena HB 14-2

Motyvas 200I, nerūdijančiojo plieno rankena HB 14-2, įstiklinimas „Kathedralglas“

Motyvas 400I, nerūdijančiojo plieno rankena HB 14-2, įstiklinimas „Kathedralglas“

→ Visas spalvas ir paviršius rasite nuo 34 p.



30



38



40



Dizainas Įranga Priedai

- 30 Durų variantai
- 32 Durų komplekto dalys
- 34 Spalvos ir dekorai
- 37 Individualus dizainas
- 38 Rėmai ir įstiklinimai
- 39 Išorinės rankenos ir rankenų komplektai
- 40 Automatinės spynos ir elektros įranga
- 42 Dydžiai ir montavimo duomenys

Durų variantai

Bet kokiems reikalavimams pritaikytas profilis

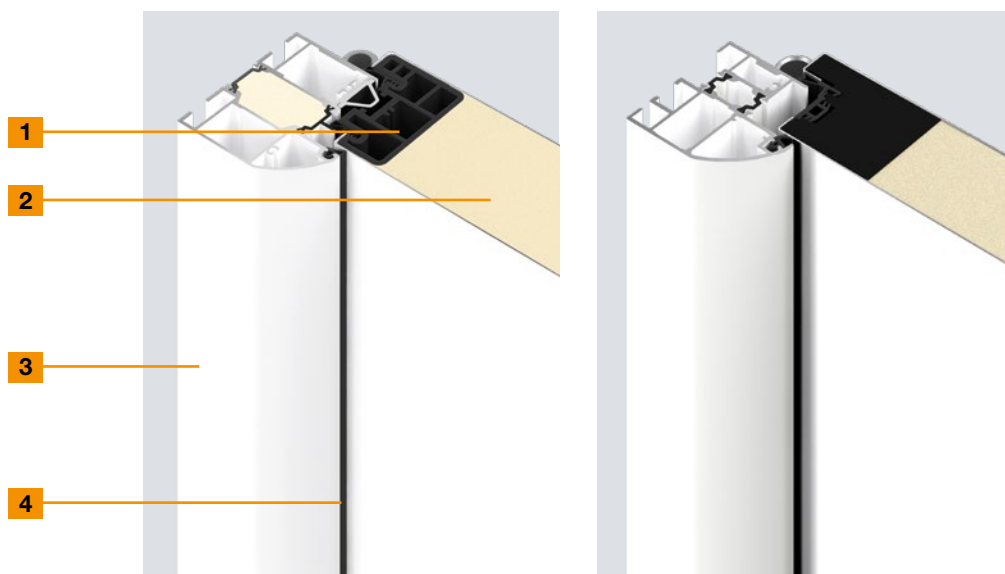

„Thermo65“

„Thermo46“

	„Thermo65“	„Thermo46“
1 Durų profilis	Vidinis	Vidinis
Medžiaga	Kompozitinė medžiaga	Kompozitinė medžiaga
2 Durų varčios storis	65 mm	46 mm
Vidinis ir išorinis paviršius	Plienas, termiškai atskirtas	Plienas, termiškai atskirtas
3 Durų stakta	suapvalinta stakta A3, 80 mm	suapvalinta stakta A1, 60 mm
Medžiaga	Aliuminis, termiškai atskirtas	Aliuminis, termiškai atskirtas
4 Sandariklių sistema	triguba	dvigubas
Grindų slenkstis	Aliuminis ir plastikas (standartas, S11), Plastikas (pasirinktinai, S12)	Aliuminis ir plastikas
Charakteristikos		
Aptarnaujantis personalas EN 12217	iki 3 klasės	iki 2 klasės
Ilgalaikis mechaninis poveikis pagal EN 12400	iki 6 klasės	iki 5 klasės
Atsparumas klimato kaitai pagal EN 12219	iki 2d / 2e	iki 3c / 2d / 2e
Oro laidumas pagal EN 12207	iki 4 klasės	iki 2 klasės
Atsparumas liūčiams pagal EN 12208	iki 3A klasės	iki 1A klasės
Atsparumas vėjo apkrovai pagal EN 12210	iki C3 / B3 klasės	iki C3 klasės
Atsparumas smūgiams pagal EN 13049	iki 1 klasės	iki 1 klasės
Mechaninis tvirtumas EN 1192	iki 3 klasės	iki 1 klasės
Šilumos izoliacija	iki 0,87 W/(m²·K)	iki 1,1 W/(m²·K)
Garso izoliacija	iki 42 dB	iki 32 dB
Apsauga nuo įsilaužimo pagal EN 1627 (pasirinktinai)	„RC2“ saugos įranga (pasirinktinai)	„RC2“ saugos įranga (pasirinktinai)

Staktų variantai

Namo duris „Thermo65“ ir įėjimo duris „Thermo46“ su kampuota stakta papildomai įsigysite be antkainio.

5 „Thermo65“ stakta A4

6 „Thermo46“ stakta A2

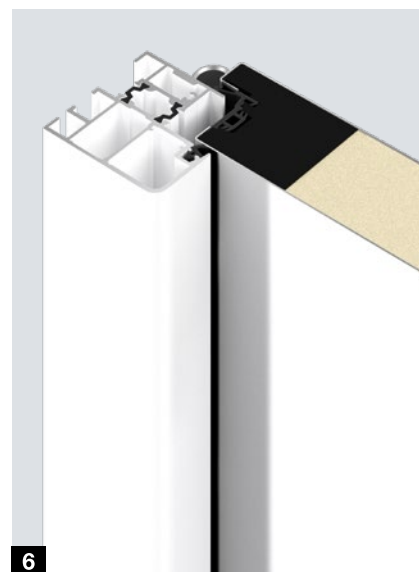

RC2 sauga

Patikrinta ir patvirtinta sertifikatais

Apsauginės durys

Atsitiktinis nusikaltėlis bando per 3 minutes paprastais įrankiais išlaužti užrakintas duris.

0:03



su garso izoliacija

iki 42 dB

Garsą izoliuojančios durys

„Thermo65“ motyvus 010, 610S ir 610N galite naudoti ir kaip garsą izoliuojančias duris. Naudojant standartinį grindų slenkstį, durys pasiekia 3 garso klasę (42 dB), o pasirenkant nuleidžiamą grindų sandariklį 2 garso klasę (37 dB). Taigi, siūlome apsaugą nuo triukšmo, sklindančio nuo gatvės, taip pat apsaugą nuo blogo oro: šios durys idealiai tinka kaip įėjimo durys į daugiabutį su stogine.



sulaikančios ugnį

El₂30

Priešgaisrinės durys

Priešgaisrinės durys „Thermo65“, motyvai FSTHP 010 ir FSTHP 610, gaisrą sulaiko bent 30 minučių. Tai tinkamas įėjimo iš garažo į gyvenamąją dalį sprendimas (pvz., koridorius). Be to, šioje svarbioje srityje užtikrinama gera šilumos izoliacija.

Siūlo tik Hörmann

termiškai atskirtos garsą izoliuojančios durys

Siūlo tik Hörmann

termiškai atskirtos priešgaisrinės durys

Durų komplekto dalys

Elegantiškam ir funkcionaliam durų dizainui



„Thermo65“

„Thermo46“

1	tolygus vaizdas iš vidaus	●	●
2	5 lygmenų apsauginė spyna su užsisklendžiančiu sklėsčiu		●
3	5 lygmenų apsauginė spyna su rankenos liežuvėliu	●	
	Automatinė spyna su mechaniniu savaiminiu užsirakinimu	○	
4	Ištisinė apsauginė juosta iš aliuminio	●	
5	3 fiksavimo kaiščiai		●
6	3-jų padėčių ritininiai vyriai	●	●
7	Nerūdijančiojo plieno vidinė rankena	●	●
8	Saugi stumdoma rozetė	●	○
9	Cilindro šerdelė su avarine ir pavojaus funkcija bei 5 raktais	●	●
10	Lietaus nukreipiančioji	○	○
11			
	Nuleidžiamas grindų sandariklis	○	○
12	Mechaninis fiksavimo mazgas	○	○

● = standartinis ○ = pasirenkamas

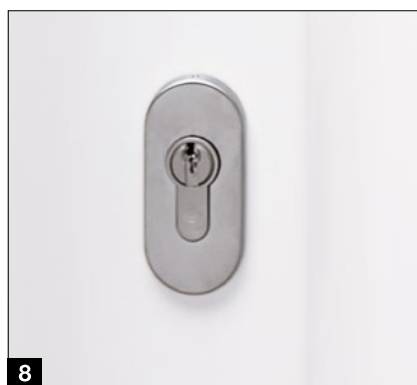
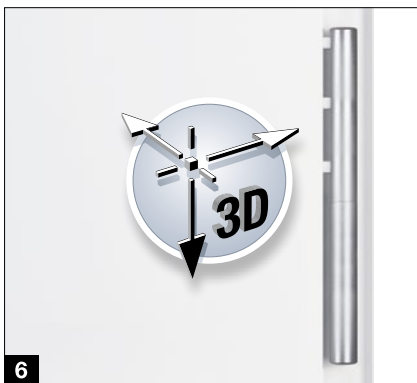

Nuleidžiamas grindų sandariklis

(paveikslėlio nėra)

Ši pasirenkama įranga yra geriausias neįgaliesiems pritaiktų namo durų be slenksčio sandarinimo sprendimas.

Lietaus profilis

Užtikrina saugą ir puikiai atrodo: paprastai papildomai montuojama, baltos aliuminio spalvos RAL 9006 ¹⁰ arba nerūdijančiojo plieno spalvos ¹¹ lietaus profilis, nukreipia įstrižai krentantį lietaus srautą.

¹² Mechaninis fiksavimo mazgas

Su pasirinkamu mechaniniu fiksavimo mazgu atidaryta durų sąvara gali būti lengvai užfiksuota. Tai reiškia, kad jums nereikia jaudintis, kad namo durys užsidarys savaime.

Spalvos

„MatchColor“, „Color“, „Standard“



„MatchColor“

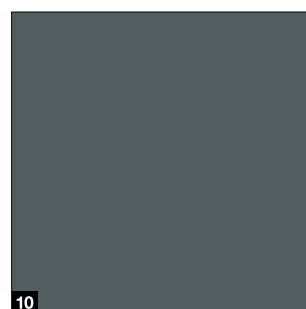
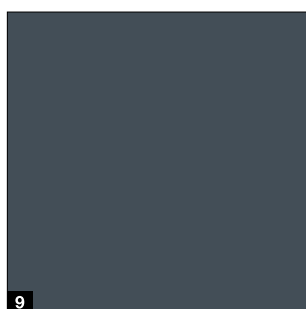
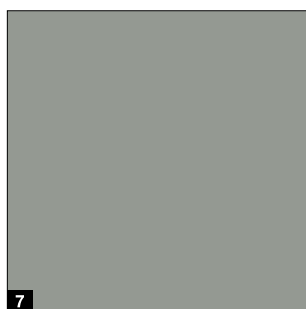
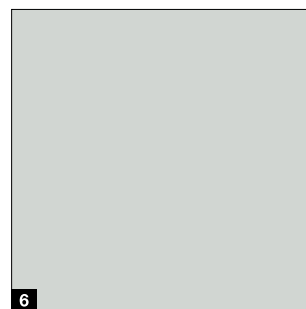
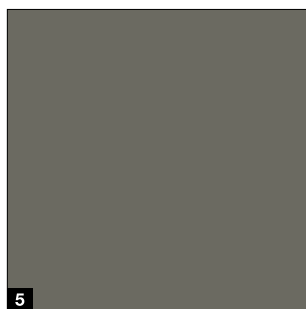
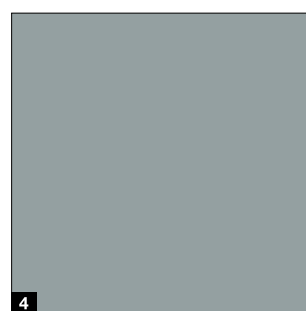
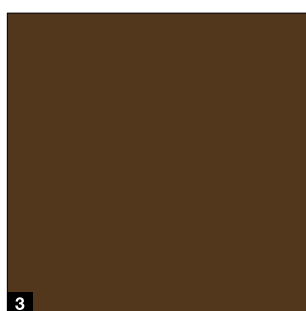
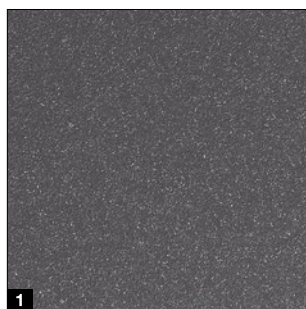

„MatchColor“

„MatchColor“

Sukurkite savo namus tobulos spalvų harmonijos – su „MatchColor“ spalvomis, skirtomis garažo segmentiniams vartams, namo durims, šoninėms durims ir plieninėms durims. Dėl suderintų spalvų galite tikėtis harmoningo bendrojo vaizdo. „Hörmann“ prekių ženklo kokybė!

„Standard“ ir „Color“

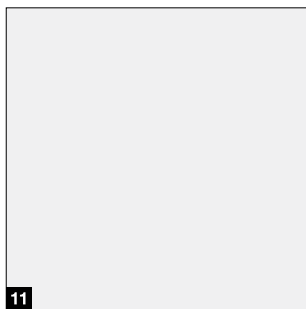

11

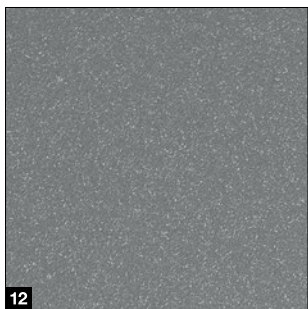

12

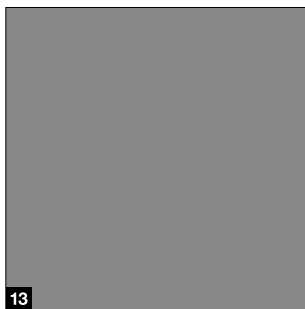

13

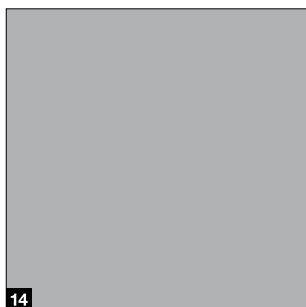

14

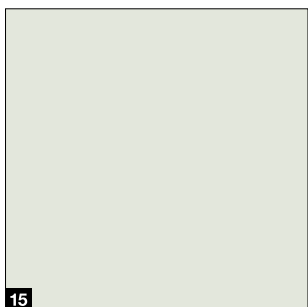

15

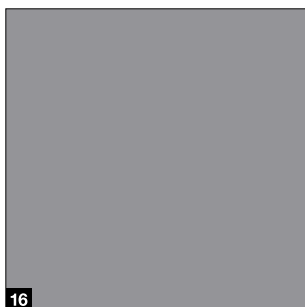

16



17

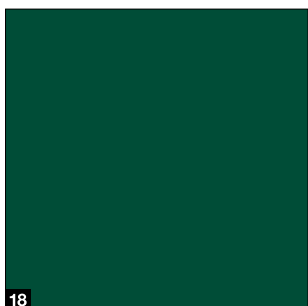

18



19

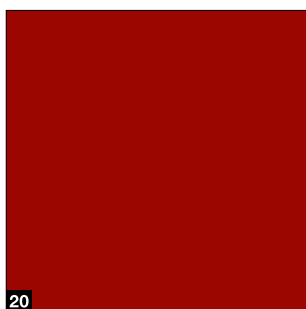

20

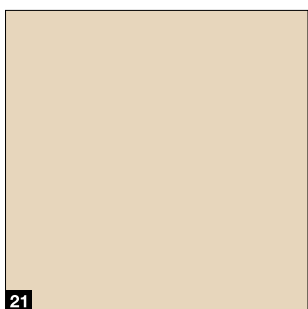

21

„MatchColor“

- 1 CH 703 Antracitas su metalo efektu
- 2 RAL 9005 Tamsiai juoda
- 3 RAL 8028 Ruda žemės
- 4 RAL 7040 Lango pilka
- 5 RAL 7039 Kvarco pilka
- 6 RAL 7035 Šviesiai pilka
- 7 RAL 7030 Akmens pilka
- 8 RAL 7016 Antracito pilka
- 9 RAL 7015 Šiferio pilka
- 10 RAL 7012 Bazalto pilka

Standartas

- 11 RAL 9016 Pilkšvai balta

Spalva

- 12 CH 907 Aliuminio pilka
- 13 RAL 9007 Aliuminio pilka
- 14 RAL 9006 Balta aliuminio
- 15 RAL 9002 Pilkai balta
- 16 RAL 7037 Dulkių pilka
- 17 RAL 6009 Eglių žalia
- 18 RAL 6005 Samanų žalia
- 19 RAL 5010 Genicijono mėlynumo
- 20 RAL 3003 Rubino raudona
- 21 RAL 1015 Šviesaus dramblio kaulo

Atkreipkite dėmesį:

visos spalvos nurodytos remiantis atitinkama RAL spalva. Pavaizduotos spalvos ir paviršiai dėl techninių spausdinimo galimybių gali skirtis nuo originalios spalvos. **Pasikonsultuokite su „Hörmann“ prekybininku.**

Kitos spalvos ir dekorai

„Matt deluxe“ atspalviai ir „Decograin“ dekorai

„Matt deluxe“

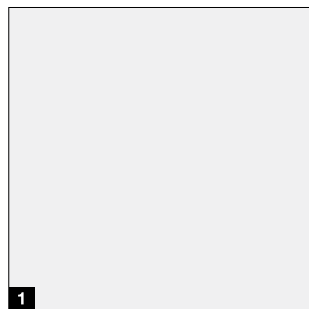

1

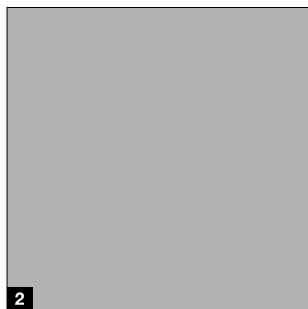

2

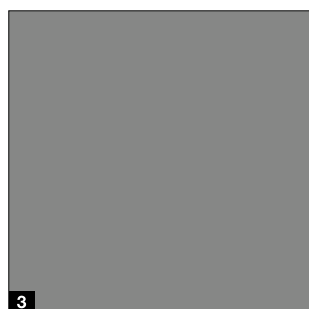

3



4

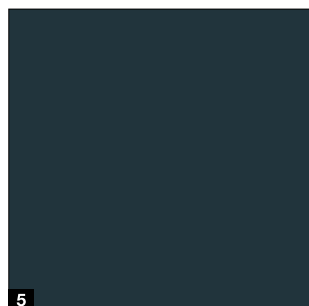

5



6



7

- 1 CH 9016 „Matt deluxe“, pilkšvai balta
- 2 CH 9006 „Matt deluxe“, balto aliuminio
- 3 CH 9007 „Matt deluxe“, pilko aliuminio
- 4 CH 8028 „Matt deluxe“, žemės ruda
- 5 CH 7016 „Matt deluxe“, antracito pilka
- 6 CH 703 „Matt deluxe“, antracito spalvos su metalo efektu
- 7 CH 905 „Matt deluxe“, juoda

„Decograin“ dekorai*



1



2

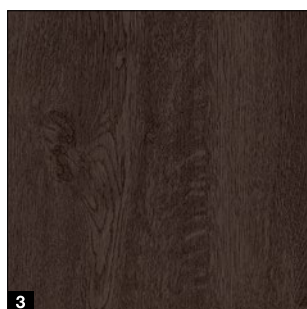

3

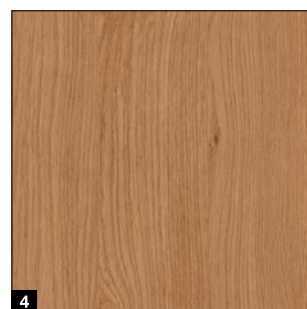

4

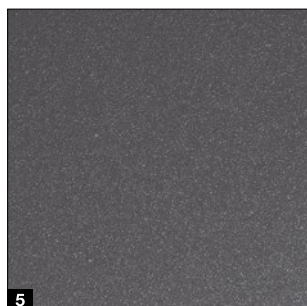

5

- 1 Auksinis ąžuolas: vidutinio rudumo, auksinio gelsvumo ąžuolo medienos imitacija
- 2 Tamsus ąžuolas: riešutmedžio spalvos ąžuolo medienos imitacija
- 3 Naktinis ąžuolas: intensyvaus tamsumo ąžuolo dekoras
- 4 Vinčesterio ąžuolas: natūralios spalvos šakoto ąžuolo dekoras
- 5 „Titan Metallic“ CH 703: antracitas su metalo efektu

Dėmesio: dėl su spausdinimu susijusių priežasčių pavaizduotos spalvos ir paviršiai gali skirtis nuo originalios spalvos. Kai durų paviršius tamsus, reikia vengti jas montuoti saulėje, kadangi dėl didesnio medžiagos plėtimosi gali būti trikdomas durų veikimas. **Pasikonsultuokite su „Hörmann“ atstovu.**

* Netiekama „Thermo65 / 46“ motyvams 100, 200, 400, 410, 430, 610 ir 630.

Individualus dizainas

Patys susikurkite savo namo ir įėjimo duris

Aplikacijos



Motyvas 015, 400 pav.



Motyvas 515, 401 pav.



Motyvas 025, 402 pav.



Motyvas 015, 403 pav.



Motyvas 010, 451 pav.



Motyvas 010, 454 pav.



Motyvas 010, 457 pav.



Motyvas 010, 459 pav.



Motyvas 010, 750 pav.



Motyvas 010, 751 pav.

Durų sąvara ir stakta skirtingų spalvų

Savo įėjimui į namą suteikite asmeninį akcentą ir pasirinkę „Thermo65“ ir „Thermo46“ namo ir įėjimo duris galėsite rinktis pageidaujamos spalvos durų sąvarą ir staktą.

Dviejų spalvų namo durys ir šoninės dalys

„Thermo65“ namo durys ¹⁾ antracito RAL 7016 ²⁾ ir CH 907 pilko aliuminio ²⁾ su „Decograin“ ³⁾ „Golden Oak“, „Dark Oak“ ir „Titan Metallic“ CH 703 paviršiais galimos su balta vidine puse RAL 9016. Tuomet jos puikiai derės prie baltų jūsų kambario durų!



Stakta balto aliuminio spalvos RAL 9006, durų sąvara – „Titan Metallic“ CH 703



Stakta „Titan Metallic“ CH 703, durų sąvara – pilkšvai baltos spalvos RAL 9016



Išorė su „Decograin“ paviršiumi



Vidinė pusė pilkšvai baltos spalvos RAL 9016 ¹⁾

¹⁾ Netiekama „Thermo65“ motyvams 100, 410, 430, 610.

²⁾ su kampuota A4 durų stakta

³⁾ su suapvalinta A3 durų stakta

Rėmai ir įstiklinimai

Kad jūsų namuose būtų šviesiau

Durų įstiklinimo rėmas

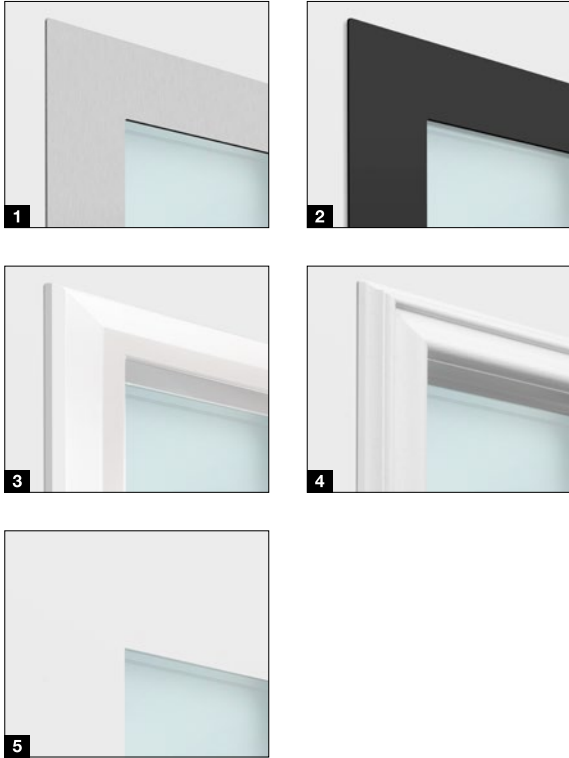

- 1 Nerūdijančiojo plieno įstiklinimo rėmas**
beveik sutampančių plokštumų išvaizdos tiek vidinėje, tiek lauko pusėse, su trigubu izoliaciniu stiklu: „Thermo65“, motyvas 700 / 730 / 750 / 780 / 800 / 810 / 820 / 830 / 840 / 850 / 900 bei „Thermo46“ motyvas 700 / 750 / 900
- 2 Nerūdijančiojo plieno įstiklinimo rėmas „black.edition“**
elegantiškos juodos spalvos RAL 9005 išvaizdos su trigubu izoliaciniu stiklu: „Thermo65“, motyvas 700 / 730
- 3 Kartu su plastikiniu įstiklinimo rėmu „Roundstyle“**
sukuriama moderni, harmoninga bendra durų išvaizda. „Decograin“ paviršių atveju prie paviršiaus priderinama spalva. Su dvigubu izoliaciniu stiklu: „Thermo46“, motyvas 020 / 025 / 030 / 040
- 4 Plastikinis įstiklinimo rėmas „Profilstyle“**
puikiai pritaikyta kasetinių durų motyvams, su trigubu izoliaciniu stiklu: „Thermo65“, motyvas 410 / 430. Su dvigubu izoliaciniu stiklu „Kathedral“: „Thermo46“, motyvas 200 / 400
- 5 Berėmis**
subtili išvaizda be įstiklinimo rėmo, su trigubu izoliaciniu stiklu: „Thermo65“, motyvas 610 / 630

Įstiklinimai durims, šoninėms ir viršutinėms dalims

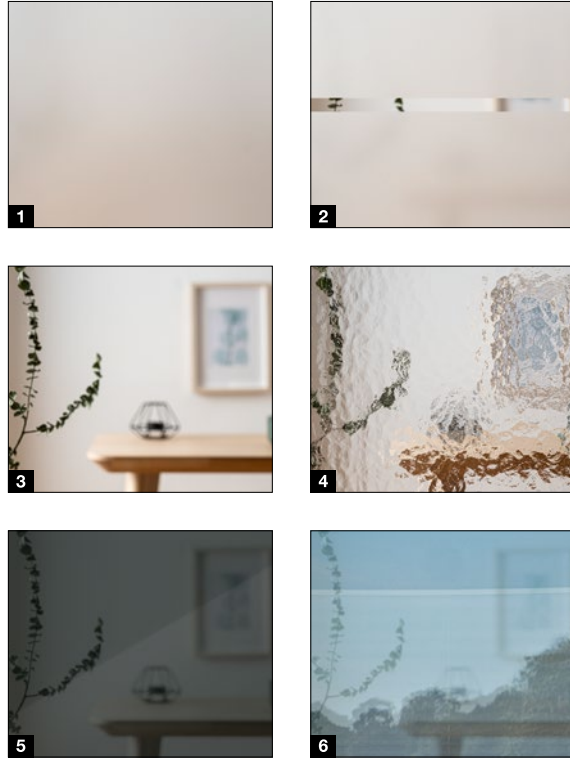

- 1 Satinuotas stiklas**
- 2 Stiklas, apdorotas smėliarove / stiklas, apdorotas smėliarove, su permatomomis juostomis**
- 3 Skaidrus stiklas**
- 4 Smulkiai raštuotas Cathedral stiklas (tik „Thermo46“)**
- 5 NAUJIENA. Juodas stiklas (tik „Thermo65“)**
- 6 Durų akutės veidrodinis stiklas**
atspindima šviesesnėje pusėje ir matoma iš tamsesnės į šviesesnę pusę (tik „Thermo65“)

Saugus įstiklinimas.

„Hörmann“ namo ir įėjimo durys užtikrina geriausią apsaugą nuo nelaimingų atsitikimų ir įsilaužimo. Apsauginis stiklas, esantis izoliacinio stiklo vidinėje ir išorinėje pusėse, užtikrina visišką saugumą. Jei stiklas dužtų, stiklo šukės būtų taip pat surišamos viduje, todėl beveik nėra pavojaus susižaloti šukėmis. Be to, laminuotasis apsauginis stiklas puikiai saugo nuo įsilaužimo, nes šį stiklą daug sunkiau išdaužti.

Išorinės rankenos ir rankenų komplektai

Dailios formos rankena yra akcentas

Išorinės rankenos



HB 14-2, matinis nerūdijantis plienas

HB 38-2, matinis nerūdijantis plienas

HB 38-2, „black.edition“, nerūdijančiojo plieno juodos spalvos RAL 9005 (skirta „Thermo65“)

HB 38-3, matinis nerūdijantis plienas

HB 738, matinis nerūdijantis plienas (skirta „Thermo65“ 010, 610, 700, 750, 800)

NAUJIENA. HB 738, „black.edition“ Nerūdijančiojo plieno juodos spalvos RAL 9005 (skirta „Thermo65“ 010, 610, 700, 750, 800)

NAUJIENA. HB 739 Matinis nerūdijantis plienas (skirta „Thermo65“ 010, 600, 700, 750, 800)

Rankenų komplektai išorei ir vidui



Nerūdijančio plieno nulenkiamų rankenų komplektas D-110 tipas



Rankenų komplektas „black.edition“ juodos spalvos RAL 9005, D-110 tipas (skirta „Thermo65“)



Nerūdijančio plieno kombinuotų rankenų komplektas su K-160 tipo apvalia rankena, D-110 nulenkiama rankena



Kombinuotų rankenų komplektas „black.edition“ juodos spalvos RAL 9005 su „Knauf“ K-160, D-110 nulenkiama rankena



Nerūdijančio plieno nulenkiamų rankenų komplektas D-210 tipas



Nerūdijančio plieno nulenkiamų rankenų komplektas D-310 tipas



Nerūdijančio plieno nulenkiamų rankenų komplektas D-510 tipas



Kombinuotų rankenų komplektas ES 0 / ES 1 su „Knauf“ (ES 1 paveiksle iš nerūdijančiojo plieno)



Nerūdijančio plieno nulenkiamų rankenų komplektas ES 0 / ES 1 (nerūdijančio plieno ES 0 paveikslėlis)

Automatinės spynos ir elektros įranga

Sumaniai įrengta sauga

Automatinė spyna su mechaniniu savaiminiu užsirakinimu (skirta „Thermo65“)

Kai durys uždaromos, skląščiai automatiškai išstumiami ir namų durys saugiai užrakinamos.

Automatinė spyna su elektros varikliu (skirta „Thermo65“)

Pasirinkite iš trijų skirtingų atidarymo parinkčių per radiją, „Bluetooth“ arba namų domofoną. Taip pat pasirinktinai galite derinti šią spyną su integruotu pirštų atspaudų skaitytuvu. Uždarius duris, spyna užsirakina automatiškai.

Atidarymas per „BiSecur“ radiją: lengvai ir patogiai atidarykite namo duris naudodami HSE 4 BS rankinį siųstuvą, FCT 3-1 BS kodinį radijo mygtuką arba FFL 25 BS radijo ryšio pirštų atspaudų skaitytuvą. Tiesiog pamirškite raktus. Uždarant duris, spyna jas automatiškai užrakina.

Atidarymas per „Bluetooth“: atidarykite savo duris dar patogiau – per „Bluetooth“ ryšį jūsų išmaniajame telefone, naudodami paprastai valdomą „Hörmann BlueSecur“ programėlę.

Atidarymas per namų domofono sistemą: automatinė spyna tiesiog prijungiama prie namų domofono sistemos per bepotencinį kontaktą.

EI. sklendė (skirta „Thermo65“ ir „Thermo46“, nepavaizduota)

Su elektrine sklende savo duris galite atidaryti tiesiog namuose esančiu jungikliu. Jei nustatytas atrakinimas dieną, durims atidaryti pakanka nedidelio spaudimo iš išorės.

Varčios kontaktas / skląščio kontaktas (skirtas „Thermo65“ ir „Thermo46“, nepavaizduotas)

Ši įranga skirta prijungti prie pastato valdymo sistemos arba signalizacijos sistemos ir naudojama norint nustatyti, ar durys uždarytos (varčios kontaktas), ar užrakintos (skląščio kontaktas).

Radio bangomis valdoma durų spynos pavara

„SmartKey“ (skirta „Thermo65“ / „Thermo46“)

Durų spyną atrakininkite tiesiog spustelėdami mygtuką savo rankiniame siųstuve, nuotolinį vidinį mygtuką arba „SmartKey“ jutiklinį laukelį. Patogus automatinis užraktas saugiai ir patikimai užrakina jūsų duris. Naudodami pasirenkamą rankinį siųstuvą HS 5 BS arba nuotolinį vidinį mygtuką FIT 5, galite patogiai patikrinti, ar durys užrakintos, ar atrakintos. Vakare jums nereikia vaikščioti link durų, kad jas patikrintumėte.

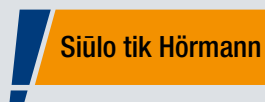

Naudodami automatinę spyną su elektros varikliu ir „BiSecur“ radijo ryšio sistema, namo duris atidarysite itin patogiai rankiniu siųstuvu, kodiniu radijo mygtuku arba radijo ryšio pirštų atspaudų skaitytuvu.

Dar vienas pranašumas: tuo pačiu rankiniu siųstuvu galite valdyti ir „Hörmann“ garažo arba įvažiavimo vartus. Itin saugi radijo ryšio sistema užtikrins, kad joks pašalinis asmuo negalės nukopijuoti jūsų radijo ryšio signalo. Visos pavaros, imtuvai ir valdymo elementai su „BiSecur“ radijo ryšio sistema yra 100 % suderinami.

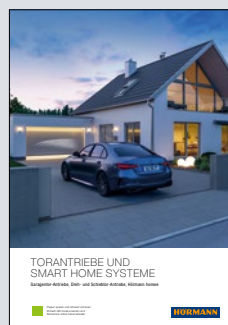

Daugiau informacijos rasite Vartų pavarų ir „Smart Home“ sistemų brošiūroje.



Rankinis siųstuvas HSE 4 BS

4 funkcijų mygtukai, įsk. žiedą raktų pakabukui, juodas matinis struktūrinis paviršius su plastikiniais dangteliais



Kodinis radijo jungiklis FCT 3 BS

3 funkcijoms, su apšviestais mygtukais, galima montuoti po tinku arba virš jo, šviesiai pilkos spalvos RAL 7040 plastikinis korpusas



Radijo ryšio pirštų atspaudų skaitytuvas FFL 25 BS

2 funkcijos, daugiausia 25 pirštų atspaudų, su atverčiamu dangteliu, galima montuoti po tinku arba virš jo, plastikinis korpusas, dažyto balto aliuminio spalvos RAL 9006



Durų sąvareje integruotas pirštų antspaudų skaitytuvas

Montuojamas į durų sąvarą, iki 150 pirštų atspaudų, patikrinta VDS, matmenys: 45 x 75 mm, galima pasirinkti su visomis automatinėmis spynomis su elektros varikliu

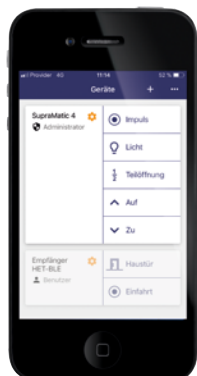

„Bluetooth“ imtuvas

skirtas valdyti išmaniuoju telefonu naudojant „Hörmann BlueSecur“ programėlę



Radijo bangomis valdoma durų spynos pavara „SmartKey“

Baltos arba sidabro spalvos, įsk. rankinį siųstuvą HSE 4 SK BS su pažymėtais mygtukais

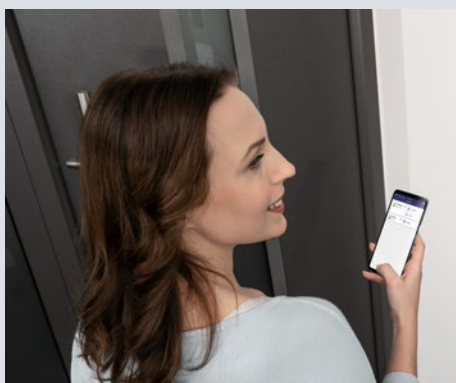

 **Hörmann BlueSecur**

Siūlo tik Hörmann
Europos patentas

Atidarykite ir uždarykite savo duris ypač patogiai – per „Bluetooth“ ryšį jūsų išmaniajame telefone. Naudodami paprastai valdomą „Hörmann BlueSecur“ programėlę galėsite atrakinti ir užrakinti savo namo duris. Be to, kitus naudotojo leidimus galima visam laikui arba laikinai perduoti kitiems išmaniesiems telefonams, todėl kiekvienas šeimos narys visada turės savo „Namo durų raktą“.

Dydžiai ir montavimo duomenys

„Thermo65“ / „Thermo46“

„Thermo65“ standartiniai dydžiai*

Išoriniai rėmo matmenys (užsakomas matmuo)	Mūro angos matmenys	Naudingieji rėmo matmenys
1000 × 2100	1020 × 2110	850 × 2005
1100 × 2100	1120 × 2110	950 × 2005
1150 × 2200	1170 × 2210	1000 × 2105

„Thermo46“ standartiniai dydžiai

Išoriniai rėmo matmenys (užsakomas matmuo)	Mūro angos matmenys	Naudingieji rėmo matmenys
1000 × 2100	1020 × 2110	872 × 2016
1100 × 2100	1120 × 2110	972 × 2016
1150 × 2200	1170 × 2210	1022 × 2116

„Thermo65“ / „Thermo46“ nestandartiniai dydžiai

Dizainai	Išoriniai rėmo matmenys (užsakomas matmuo)
200	875 – 1100 × 1990 – 2186
010, 020, 030, 040, 600, 700, 730, 750, 800, 810, 840	700 – 1250 × 1875 – 2250
015, 025, 515, 780	875 – 1250 × 1875 – 2250
100, 400, 410, 430	875 – 1100 × 1875 – 2186
820, 830, 850, 900	800 – 1250 × 1875 – 2250
610, 630	875 – 1250 × 2000 – 2250

* Dviejų varčių namo durims varstoma sąvara užsakoma standartinio dydžio / specialaus dydžio, nevarstoma sąvara visada yra specialaus dydžio.

„Thermo65“ horizontalusis durų pjūvis

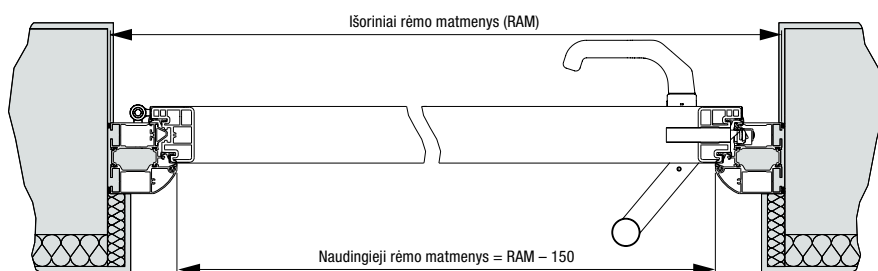

„Thermo65“ vertikalusis durų pjūvis

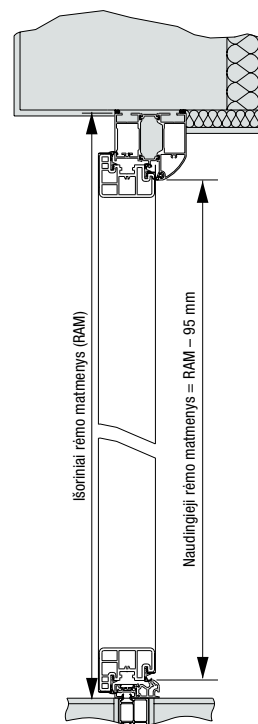

„Thermo65“ horizontalusis šoninės dalies pjūvis

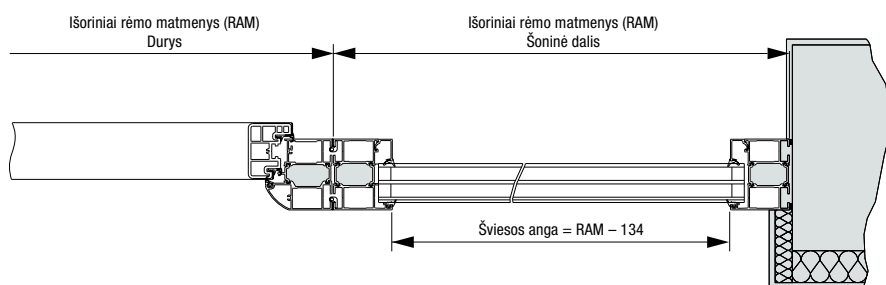

„Thermo65“ staktų variantai

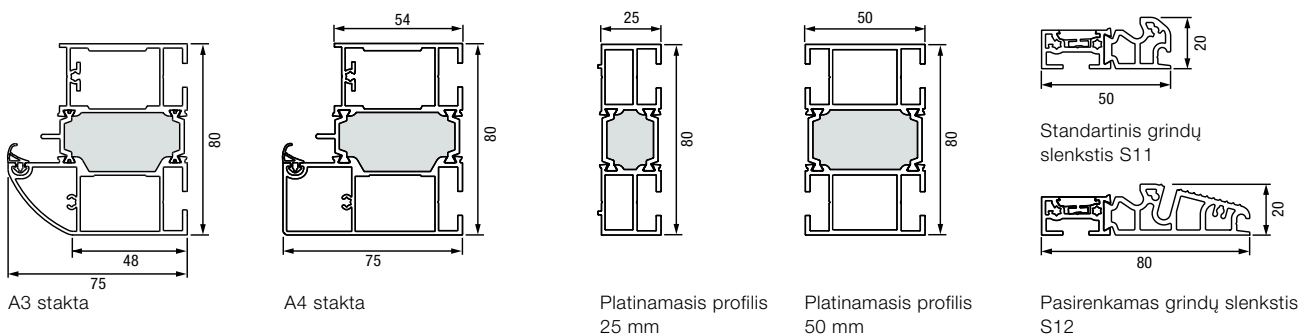

Šoninių dalių standartiniai dydžiai

Modifikacija	Išoriniai rėmo matmenys (užsakomas matmuo)
„Thermo65“ / „Thermo46“	400 × 2100 400 × 2200

Šoninių dalių nestandartiniai dydžiai

Modeliai	Išoriniai rėmo matmenys (užsakomas matmuo)
„Thermo46“	300 – 1000* × 700 – 2250
„Thermo65“	300 – 1000* × 700 – 2250

* galimas nuo 500 mm pločio be viršutinės dalies. Visiškai sukomplektuotos durys su šoninėmis dalimis be statinės funkcijos; statiką turi užtikrinti statinys.

Viršutinės dalies nestandartiniai dydžiai

Modifikacija	Išoriniai rėmo matmenys (užsakomas matmuo)
„Thermo65“ / „Thermo46“	700 – 2250 × 300 – 500

„Thermo46“ horizontalusis durų pjūvis

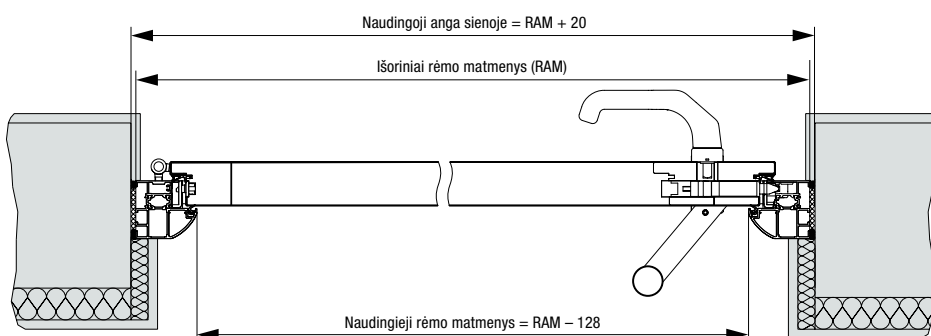

„Thermo46“ vertikalusis durų pjūvis

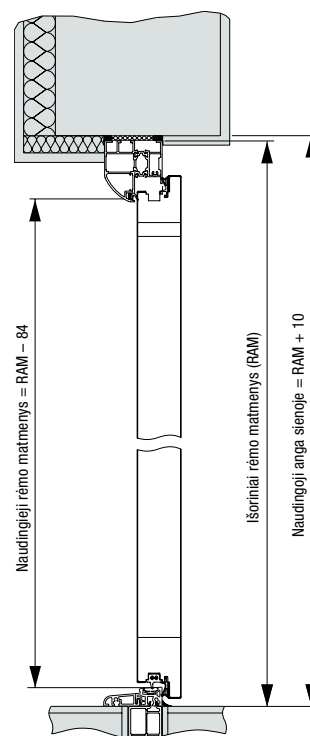

„Thermo46“ horizontalusis šoninės dalies pjūvis

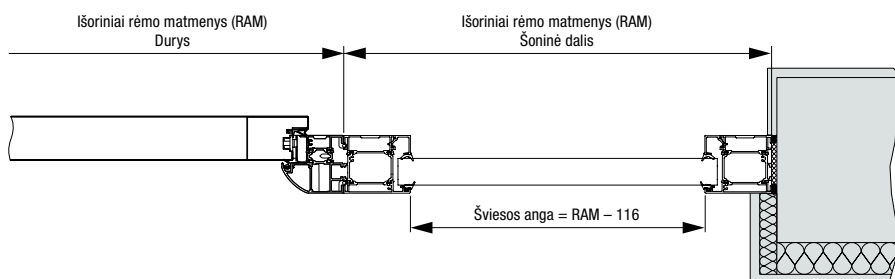

„Thermo46“ staktų variantai

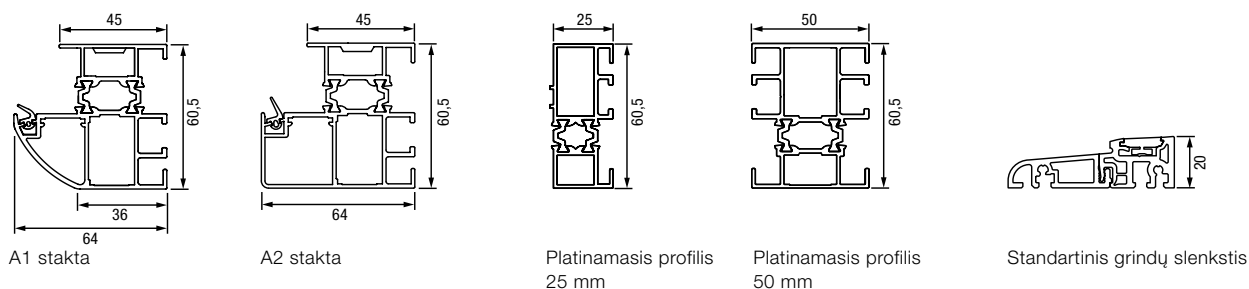

Pajuskite „Hörmann“ kokybę statydami iš naujo ir modernizuodami

„Hörmann“ gaminiai stebina savo patvarumu ir dideliu funkcionalumu. Tokiu būdu galite geriausiu įmanomu būdu suplanuoti savo naują pastatą ir modernizavimą. Kruopščiai tarpusavyje derantys sprendimai padaro Jūsų namus gražesnius, saugesnius ir patogesnius.

**GARAŽO VARTAI. VARTŲ IR DURŲ PAVAROS. NAMO DURYS. KAMBARIO DURYS.
PLIENINĖS DURYS. STAKTOS. SANDĖLIAVIMO SISTEMOS.**



Pavaizduoti produktai yra su daline nestandartine įranga ir ne visada atitinka standartinį modelį. Pavaizduoti paviršiai ir spalvos dėl techninių spausdinimo galimybių gali skirtis. Visos spalvos nurodytos remiantis atitinkama RAL spalva. Autorių teisės saugomos. Perspausdinti, net ir dalimis, galima tik gavus mūsų sutikimą. Pasilikame teisę daryti pakeitimus.